

# noblat®

NOBLAT SP1400 – SP1800 – SP2200

KNIV- och HÅLPIPLUFTARE

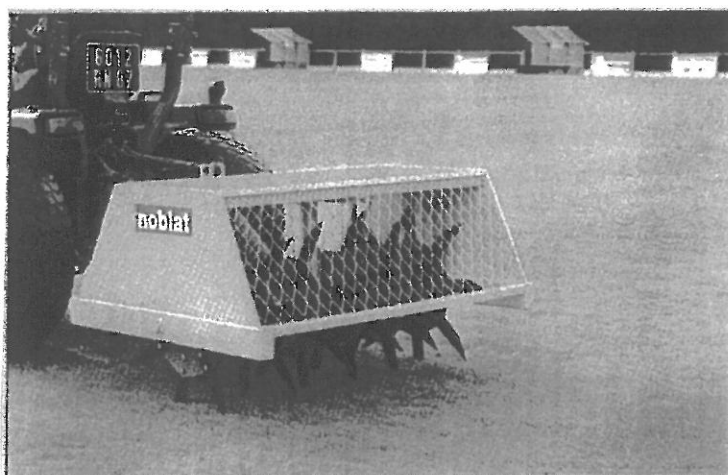

## RESERVDELSBOK

Återförsäljare:

Generalagent:

**Närlant** 

Filarevägen 8, 703 75 Örebro

Tel: 019 – 603 60 60, Fax: 019 – 31 20 96

Webbadress: [www.narlant.se](http://www.narlant.se)

E-post: [info@narlant.se](mailto:info@narlant.se)

Rätten till ändringar utan föregående meddelande förbehålles.

[www.narlant.se](http://www.narlant.se) – [info@narlant.se](mailto:info@narlant.se)

**nobl**

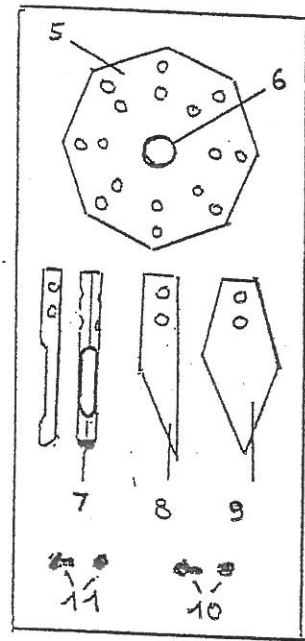
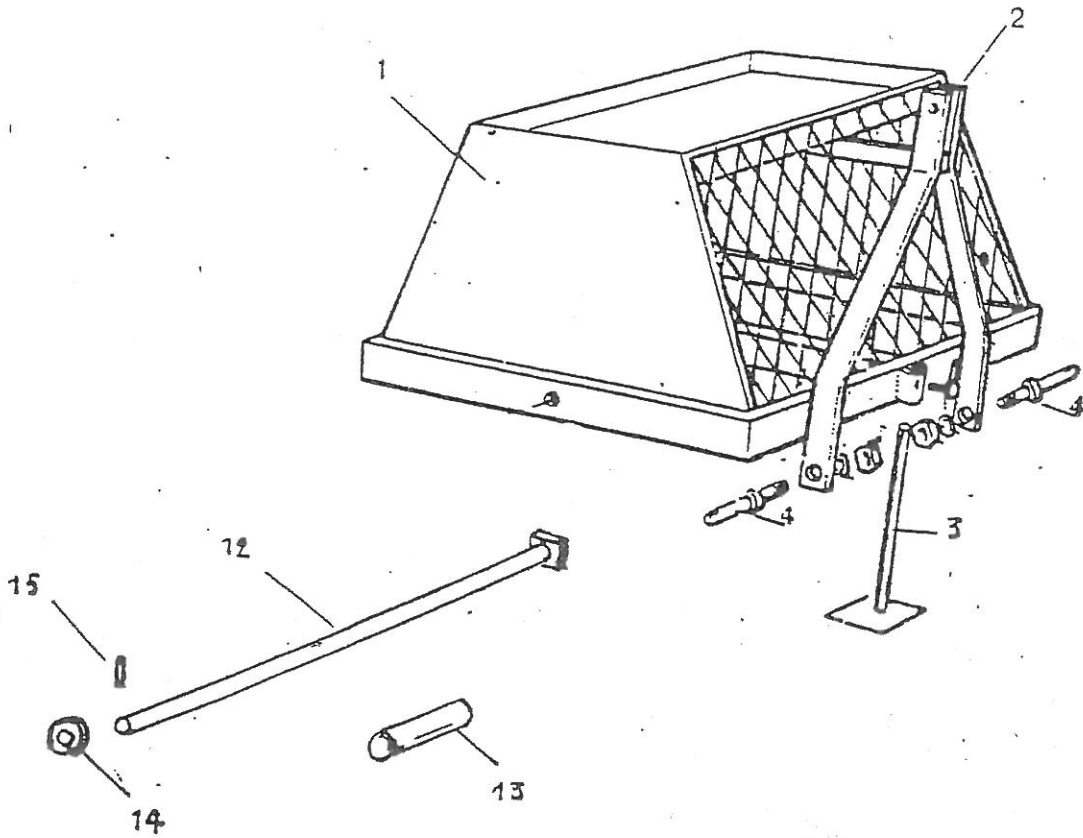

**AERATEUR SP 1400**

Rep.	Référence	Désignation	Unité
1	101 S14 000	Bati	1
3	102 S14 000	Pied de stabilisation	1
4	9 PA 001	Piton d'attelage	2
5	103 S14 000	Disque	6 ou 8
6	9GR. 008	Graisseur	6 ou 8
7	N 03	Louchet	48 ou 64
8	N 01	Couteau standart	48 ou 64
9	N 02	Couteau triangulaire	48 ou 64
10	901230	Boulon de couteau	96 ou 128
11	901250	Boulon de louchet	96 ou 128
12	108 S14 000	Arbre de disque	1
13	105 S14 000	Entretoise	4 ou 6
14	106 S14 000	Rondelle	1
15	9GM 0540	Goupille méca. 5x40	1

**AERATEUR SP 1800**

Rep.	Référence	Désignation	Unité
1	101 S18 000	Bati	1
3	102 S18 000	Pied de stabilisation	1
4	9 PA 001	Piton d'attelage	2
5	103 S18 000	Disque	8 ou 16
6	9GR. 008	Graisseur	8 ou 16
7	N 03	Louchet	64 ou 128
8	N 01	Couteau standart	64 ou 128
9	N 02	Couteau triangulaire	64 ou 128
10	901230	Boulon de couteau	128 ou 256
11	901250	Boulon de louchet	128 ou 256
12	108 S18 000	Arbre de disque	1
13	105 S18 000	Entretoise	6 ou 8
14	106 S18 000	Rondelle	1
15	9GM 0540	Goupille méca. 5x40	1

**AERATEUR SP 2200**

Rep.	Référence	Désignation	Unité
1	101 S22 000	Bati	1
3	102 S22 000	Pied de stabilisation	1
4	9 PA 001	Piton d'attelage	2
5	103 S22 000	Disque	12
6	9GR. 008	Graisser	12
7	N 03	Louchet	96
8	N 01	Couteau standart	96
9	N 02	Couteau triangulaire	96
10	901230	Boulon de couteau	192
11	901250	Boulon de louchet	192
12	108 S22 000	Arbre de disque	1
13	105 S22 000	Entretoise	9
14	106 S22 000	Rondelle	1
15	9GM 0540	Goupille méca. 5x40	1

# noblat®

THE TURF CARE SPECIALISTS

## TRE ARBETSBREDDER

Beroende på din traktor 140, 180 och 220 cm.  
Tre olika knivar, vilket det går att skifta mellan.  
Rak kniv (standard): för alla grönytor.  
Triangel: Mycket skonsam för greener mm.  
Hålpipa: Ger en kraftigare luftning.

Vid arbete på kompakta jordar kan maskinerna belastas med vikter på lastbryggan.

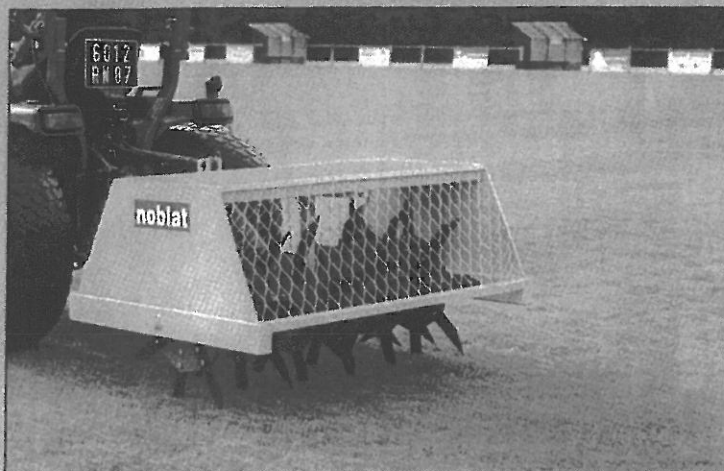

SP 1400

## FÖRDELAR

Diskarna  
är löstagbara



Tre olika knivar

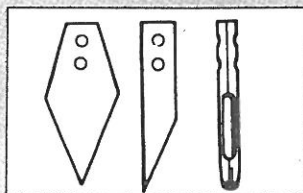

Stor rotordiameter



	Arbetsbredd	Effektbehov	Ballast möjlig	Antal knivar	Vikt
SP 1400	1,40 m	18 hk	ja	48 med 6 diskar	160 kg
				64 med 8 diskar	180 kg
SP 1800	1,80 m	25 hk	ja	64 med 8 diskar	205 kg
				128 med 16 diskar	285 kg
SP 2200	2,20 m	40 hk	ja	96 med 12 diskar	400 kg

## RESULTAT MED LUFTNING

Gräset före

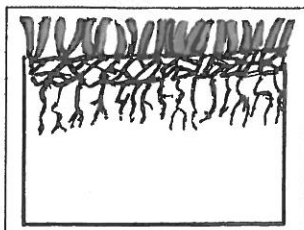

Efter luftning

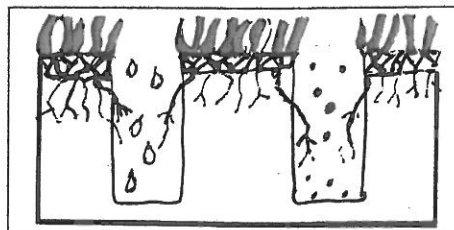

Resultatet

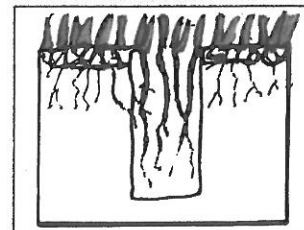

**noblat®**

Constructeur

P.A. du Ponteix

87220 LIMOGES-FEYTIAT - FRANCE

Tél. : + 33 (0) 555 06 10 79

Fax : + 33 (0) 555 30 59 90

R.C. Limoges B 338 648 470

Generalagent:

**Närlant**  
**IMPORT AB**

Filarevägen 8, 703 75 Örebro

Tfn 019 - 314090, Fax 019 - 312096

Webbadress: [www.narlant.se](http://www.narlant.se)

Återförsäljare:

